

Clean Dry®

HDR111# * *

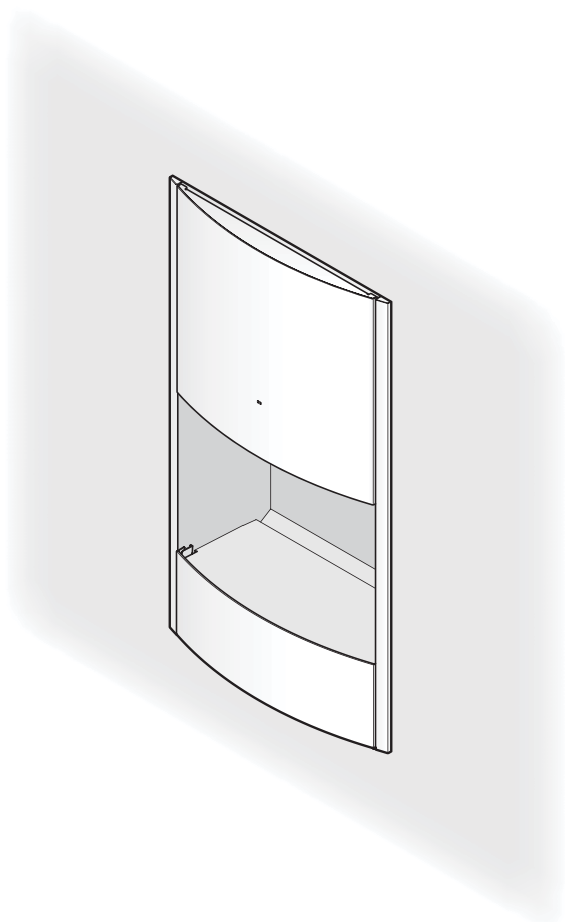

Safety Precautions Précautions de sécurité Precauciones de seguridad	2~3	Introduction Introduction Introducción
Parts Pièces Piezas	4	
Operational Precautions Précautions relatives au fonctionnement Precauciones de funcionamiento	4	
Specifications Caractéristiques techniques Especificaciones	5	
How to use Procédure d'utilisation Cómo usar	6	How to use Procédure d'utilisation Cómo usar
Maintenance Entretien Mantenimiento	7~9	Maintenance Entretien Mantenimiento
Troubleshooting Dépannage Resolución de problemas	10~12	Troubleshooting Dépannage Resolución de problemas
Warranty Garantie Garantía	13~15	Warranty Garantie Garantía

- Thank you for your recent purchase of the TOTO product.
Please read the enclosed information to ensure the safe use of your product.
- Warranty Registration and Inquiry.
For product warranty registration, TOTO U.S.A. Inc. recommends online Warranty Registration. Please visit our web site <http://www.totousa.com>.
If you have questions regarding warranty policy or coverage, please contact TOTO U.S.A. Inc., Customer Service Department, 1155 Southern Road, Morrow, GA 30260 (888) 295-8134 or (678) 466-1300 when calling from outside of U.S.A.
- Merci de votre récent achat du produit TOTO.
Veuillez lire le guide d'installation pour vous assurer d'une bonne utilisation du produit.
- Enregistrement du garantie et renseignements.
Pour l'enregistrement du produit de garantie, TOTO U.S.A. Inc. vous recommande de le faire électroniquement. Veuillez visiter notre site internet <http://www.totousa.com>.
Si vous avez des questions concernant la couverture du garantie, veuillez contacter TOTO U.S.A. Inc., Customer Service Department, 1155 Southern Road, Morrow GA 30260 (888) 295-8134 ou (678) 466-1300 en dehors de U.S.A.
- Gracias por su compra reciente del producto TOTO.
Lea la información adjunta para asegurar el uso seguro del producto.
- Registro e Investigación de la Garantía.
Para el registro de la garantía del producto, TOTO U.S.A. Inc. recomienda el Registro de la Garantía en Línea. Visite por favor nuestro sitio web <http://www.totousa.com>.
Si usted tiene preguntas con respecto de la política o a la cobertura de la garantía, por favor contacto TOTO U.S.A. Inc., departamento del servicio del cliente, 1155 Southern Road, Morrow, GA 30260 (888) 295-8134 o (678) 466-1300 cuando estáis llamando afuera de los E.E.U.U.

Safety Precautions

Précautions de sécurité



Precauciones de seguridad

[EN]



IMPORTANT SAFETY INSTRUCTIONS
READ AND SAVE THESE INSTRUCTIONS

These precautions are important for safe usage. Be sure to use the product correctly by following these precautions.



Symbols and meanings

	WARNING	May result in death or serious injury.
	CAUTION	May result in injury or property damage.

The following symbols are used to indicate important safety instructions for the use of the product.

Symbol	Definition
	This symbol indicates a prohibited use of the product.
	This symbol is used to indicate a requirement in the use of this product.

WARNING

	<p>WARNING—TO REDUCE THE RISK OF FIRE, ELECTRIC SHOCK, OR INJURY TO PERSONS, OBSERVE THE FOLLOWING:</p> <p>a. Use this unit only in the manner intended by the manufacturer. If you have questions, contact the manufacturer.</p> <p>b. Before servicing or cleaning unit, switch power off at service panel and lock the service disconnecting means to prevent power from being switched on accidentally. When the service disconnecting means cannot be locked, securely fasten a prominent warning device, such as a tag, to the service panel.</p> <p>Always use the specified power supply. Otherwise, a fire could result.</p> <p>Do not damage the power line. Continued use of a unit with a damaged line could cause fire, electric shock, or product problems.</p> <p>Never disassemble, repair or modify the product. Doing so could cause fire or electric shock.</p> <p>Do not cover air nozzles with a hand or insert any object into air nozzles. Doing so could result an electric shock or burn injury.</p> <p>Do not squirt water on the product when cleaning it. Doing so could result an electric shock.</p>
	<p>Confirm that the grounding (class-D) is done. Failure to do this may cause electric shock during production failure or ground fault.</p>
	<p>When cleaning, turn off the power switch. Failure to do so could result in sudden activation of the unit or electrical shock.</p> <p>Stop using the product immediately in case of abnormality or product problems. Continued use of the product could cause fire, electric shock, or injury.</p>

CAUTION

	<p>Do not hang on the product. Doing so could drop the product and result in injury.</p>
---	--

REQUESTS

Use water-resistant material for nearby walls or floor as small water drops may spread about if a user moves hands violently when drying hands.

[FR]



INSTRUCTIONS DE SÉCURITÉ IMPORTANTES
LIRE ET CONSERVER CES INSTRUCTIONS

Ces précautions sont importantes pour une utilisation sans risque. Assurez-vous de les observer et d'utiliser correctement le produit.



Symboles et significations

	AVERTISSEMENT	Peut entraîner la mort ou des blessures graves.
	MISE EN GARDE	Peut entraîner des blessures ou des dommages matériels.

Les symboles suivants sont utilisés pour indiquer des consignes de sécurité importantes relatives à l'utilisation du produit.

Symbole	Signification
	Ce symbole indique une utilisation interdite du produit.
	Ce symbole indique une action requise lors de l'utilisation de ce produit.

AVERTISSEMENT

	<p>AVERTISSEMENT—POUR RÉDUIRE LES RISQUES D'INCENDIE, DE CHOC ÉLECTRIQUE OU DE BLESSURES, SUIVEZ LES INSTRUCTIONS SUIVANTES:</p> <p>a. Utiliser cet appareil uniquement de la manière prévue par le fabricant. Si vous avez des questions, contactez le fabricant.</p> <p>b. Avant d'entretenir ou de nettoyer l'appareil, coupez le courant au panneau de service et bloquez les dispositifs de sectionnement pour éviter une mise en marche accidentelle. Lorsque le dispositif ne peut être verrouillé, y fixer un avertissement en évidence, comme une étiquette, sur le panneau de service.</p> <p>Utilisez toujours l'alimentation électrique spécifiée. Sinon, un incendie pourrait se produire.</p> <p>N'endommagez pas la ligne électrique. L'utilisation prolongée d'un appareil dont le cordon est endommagé peut entraîner un incendie, un choc électrique ou des problèmes avec le produit.</p> <p>Ne désassemblez, réparez ou modifiez jamais le produit. Cela pourrait entraîner un incendie ou un choc électrique.</p> <p>Ne recouvrez pas les buses d'air avec les mains et n'insérez aucun objet dans celles-ci. Cela pourrait entraîner un choc électrique ou des brûlures.</p> <p>Ne projetez pas d'eau sur le produit pendant le nettoyage. Cela pourrait entraîner un choc électrique.</p>
	<p>Confirmez que la mise à la terre (classe D) est raccordée. Le non-respect de cette consigne pourrait entraîner un choc électrique en cas de problème de fonctionnement ou de fuite à la terre.</p>
	<p>Cessez d'utiliser le produit immédiatement en cas d'anomalie ou de problèmes avec le produit. L'utilisation prolongée du produit pourrait entraîner un incendie, un choc électrique ou des blessures.</p> <p>Lors du nettoyage, éteignez l'appareil à l'aide de l'interrupteur d'alimentation. Le non-respect de cette consigne pourrait entraîner l'activation soudaine de l'appareil ou un choc électrique.</p>

MISE EN GARDE

	<p>Ne vous suspendez pas au produit. Cela pourrait causer une chute du produit entraînant des blessures.</p>
---	--

Exigences



Utilisez des matériaux résistant à l'eau pour la construction des murs ou du plancher à proximité car de petites gouttelettes d'eau peuvent être projetées si l'utilisateur agite les mains avec vigueur pendant le séchage.

[ES]



INSTRUCCIONES DE SEGURIDAD IMPORTANTES
LEA Y GUARDE ESTAS INSTRUCCIONES

Estas precauciones son importantes para utilizar el producto de manera segura. Asegúrese de tomar estas precauciones y de utilizar el producto de manera correcta.

Símbolos y significados

	ADVERTENCIA	Puede causar la muerte o lesiones graves.
	PRECAUCIÓN	Puede causar lesiones o daños a objetos personales.

Los siguientes símbolos se utilizan para indicar instrucciones de seguridad importantes para el uso del producto.

Símbolo	Definición
	Este símbolo indica un uso prohibido del producto.
	Este símbolo indica un requisito para el uso del producto.

 ADVERTENCIA

	<p>ADVERTENCIA—PARA REDUCIR EL RIESGO DE INCENDIOS, DESCARGAS ELÉCTRICAS O LESIONES PERSONALES, OBSERVE LO SIGUIENTE:</p> <p>a. Utilice esta unidad sólo de la manera indicada por el fabricante. Si tiene alguna pregunta, póngase en contacto con el fabricante.</p> <p>b. Antes de reparar o limpiar la unidad, apague el interruptor en el panel de servicio y bloquee los medios de desconexión para evitar que se encienda accidentalmente. Cuando los medios de desconexión no se puede bloquear, fije firmemente una forma destacada de advertencia, como una etiqueta, en el panel de servicio.</p> <p>Siempre utilice la fuente de alimentación especificada. De lo contrario, podría producirse un incendio.</p> <p>No dañe la línea de alimentación. El uso continuo de una unidad con la línea dañada podría causar un incendio, una electrocución o problemas con el producto.</p> <p>Nunca desarme, repare o modifique el producto. Si lo hace, podría producirse un incendio o electrocución.</p> <p>No cubra las salidas de aire con la mano ni inserte algún objeto dentro de estas. Si lo hace, podría producirse una descarga eléctrica o lesiones por quemaduras.</p> <p>No moje el producto al limpiarlo. Si lo hace, podría producirse una descarga eléctrica.</p>
---	--

	<p>Confirme que se realizó la conexión a tierra (clase D). Si no lo hace, podría producirse una descarga eléctrica durante un fallo de producción o fuga a tierra.</p>
---	--

	<p>Deje de usar el producto inmediatamente en caso de anomalías o problemas del producto. El uso continuado del producto podría causar incendio, descarga eléctrica o lesiones.</p> <p>Apague el interruptor de encendido al limpiar el producto. Si no lo hace, podría producirse una activación repentina de la unidad o una electrocución.</p>
---	---

 PRECAUCIÓN

	<p>No se cuelgue del producto. Si lo hace, podría hacer caer el producto y provocar lesiones.</p>
---	---

Peticiones

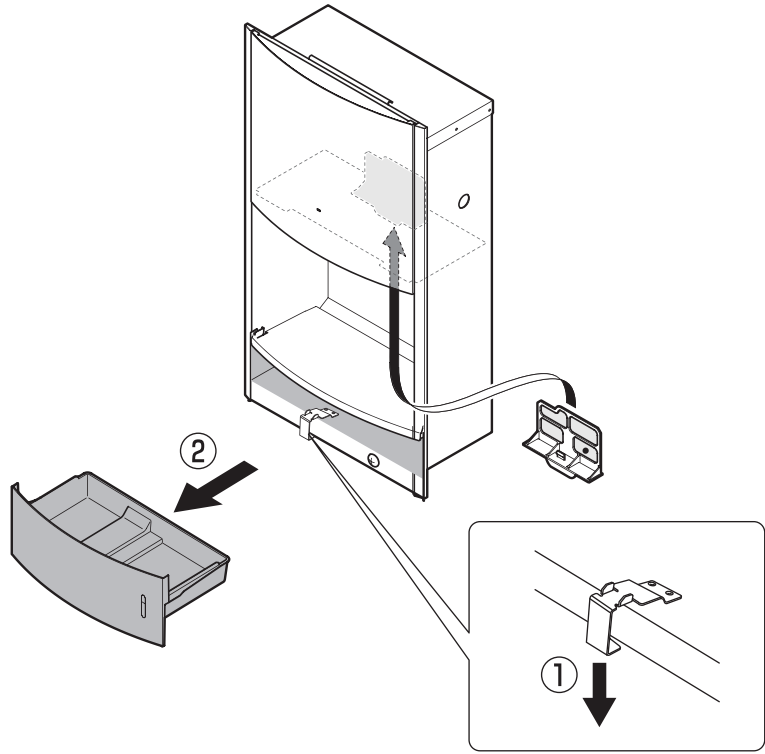

Utilice un material resistente al agua para cubrir las paredes y el suelo circundantes, ya que, si el usuario mueve las manos violentamente al secárselas, podrían desparramarse pequeñas gotas de agua

Parts Pièces Piezas

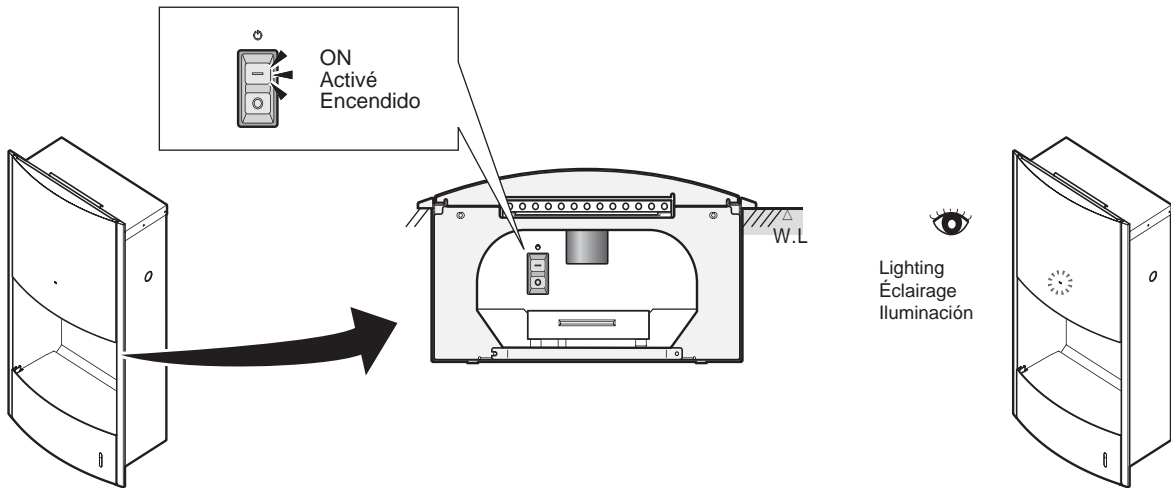

Operational Precautions Précautions relatives au fonctionnement Precauciones de funcionamiento



Switch Interrupteur Interruptor	Mode Mode Modo
	 Power on Mise en marche Encender
	 Power off Mise en arrêt Apagar

Specifications

Caractéristiques techniques

Especificaciones

[EN]

Item	Description
Model name	CLEAN DRY®
Model number	HDR111#* * *
Power Rating	120VAC / 60Hz
Power supply specifications	Directly connect to power supply (Hard wired)
Power consumption/Current	390W / 3.3A
Standby power consumption	Approximately 0.6 W
Motor	AC Universal Motor and Turbo Fan
Heater	—
Safety device	Excess current fuse/Temperature fuse (Motor,Power terminal block)
Dimensions (mm)	Width 320 (12-5/8 in.), depth 164 (6-1/2 in.), height 575 (22-5/8 in.)
Weight	7.6kg (16.8lb)
Available set temperature range	Between 0 and 40 °C (32 and 104 °F) *Set a temperature that prevents condensation
Feature	Product stops automatically after approximately 60 seconds

[FR]

Élément	Description
Nom de modèle	CLEAN DRY®
Numéro de modèle	HDR111#* * *
Puissance nominale	120VAC / 60Hz
Caractéristiques de la source d'alimentation	Raccordement direct à la source d'alimentation
Consommation électrique/Courant	390W / 3.3A
Consommation électrique en mode de veille	Environ 0.6 W
Moteur	Moteur universel CA et turboventilateur
Dispositif de chauffage	—
Dispositif de sécurité	Fusible d'excès de courant/Limiteur de température (Moteur,Bornier d'alimentation)
Dimensions (mm)	Largeur 320 (12-5/8 po), profondeur 164 (6-1/2 po), hauteur 575 (22-5/8 po)
Poids	7.6kg (16.8lb)
Plage de température disponible	Entre 0 et 40 °C (32 et 104 °F) *Sélectionnez une température permettant d'éviter la condensation
Caractéristique	La minuterie de prévention des utilisations inappropriées arrête le fonctionnement automatiquement après environ 60 secondes

[ES]

Elemento	Descripción
Nombre del modelo	CLEAN DRY®
Número del modelo	HDR111#* * *
Capacidad de potencia	120VAC / 60Hz
Especificaciones de fuente de alimentación	Conectar directamente a la fuente de alimentación
Consumo de energía / Corriente	390W / 3.3A
Consumo de energía del modo de espera	Aproximadamente 0.6 W
Motor	Motor universal de CA y ventilador turbo
Calentador	—
Dispositivo de seguridad	Fusible de exceso de corriente/Fusible de temperatura (Motor,Bloque de terminal de alimentación)
Dimensiones (mm)	Ancho 320 (12-5/8 pulgadas), profundidad 164 (6-1/2 pulgadas), altura 575 (22-5/8 pulgadas)
Masa	7.6kg (16.8lb)
Rango de ajuste de temperatura disponible	Entre 0 y 40 °C (32 y 104 °F) *Ajuste una temperatura que evite la condensación
Característica	El temporizador para la prevención de uso incorrecto detiene automáticamente el funcionamiento luego de aproximadamente 60 segundos

How to use Procédure d'utilisation Cómo usar

1. Extend arms with fingers outstretched, then insert hands all the way into the opening with palms facing down.
2. After dry air starts to blow, pull hands slowly toward the body.
* Putting hands closer to the air nozzle can dry hands sooner.
* Small water drops may spread around if a user moves hands violently when drying hands.
3. Then, turn hand around, and insert hands all the way into the opening again with palms up, then pull hands slowly toward the body.
4. Then rub hands to finish.

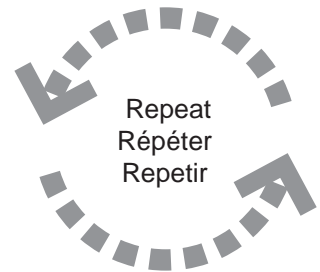
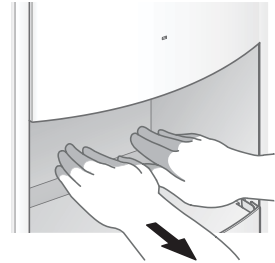

1. Étendez les bras droit devant avec les doigts dépliés, puis insérez les mains au complet dans l'ouverture d'insertion avec les paumes vers le bas.
2. Lorsque l'air sec commence à souffler, ramenez les mains lentement vers le corps.
* Le fait d'approcher les mains de la buse d'air peut accélérer le séchage des mains.
* De petites gouttelettes d'eau peuvent être projetées si l'utilisateur agite les mains avec vigueur pendant le séchage.
3. Ensuite, retournez les mains, réinsérez-les au complet dans l'ouverture d'insertion avec les paumes vers le haut, puis ramenez les mains lentement vers le corps.
4. Frottez-vous les mains pour terminer.

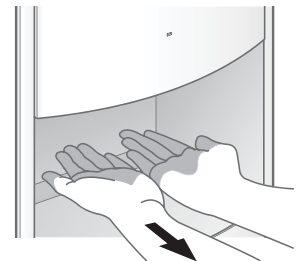

1. Abra los brazos directamente con los dedos extendidos, y luego introduzca las manos hasta el fondo en la abertura de inserción con las palmas hacia abajo.
2. Después de que comience a soplar aire seco, lleve lentamente las manos hacia el cuerpo.
* Poner las manos cerca de la boquilla de aire puede secar las manos más rápido.
* Si el usuario mueve las manos violentamente al secárselas, pueden desparramarse pequeñas gotas de agua.
3. A continuación, gire las manos hacia atrás, e inserte las manos hasta el fondo en la apertura de inserción de nuevo con las palmas hacia arriba, luego lleve lentamente las manos hacia el cuerpo.
4. A continuación, escurra las manos para finalizar.



Misuse prevention timer

Minuterie de prévention des utilisations inappropriées

Temporizador para la prevención de uso incorrecto

The hand dryer stops automatically after approximately 60 seconds of continuous operation. In order to continue to use the product, remove hands then start over.

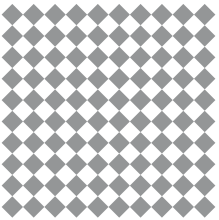

La minuterie de prévention des utilisations inappropriées arrête le fonctionnement automatiquement après environ 60 secondes d'utilisation continue. Pour continuer à utiliser le produit, retirez vos mains et recommencez."

El temporizador para la prevención de uso incorrecto detiene automáticamente el funcionamiento luego de aproximadamente 60 segundos de funcionamiento continuo. Para continuar usando el producto, retire las manos y vuelva a comenzar.





Maintenance Entretien Mantenimiento



[EN]

WARNING		Do not squirt water on the product when cleaning. Doing so could result in electric shock.
		When cleaning, turn off the power switch. Failure to do so could result in sudden activation of the product or electrical shock.
REQUESTS	Do not use acid or alkali chemicals, benzine, or thinners. Doing so could cause cracks. Do not use cleansers, nylon sponges or dry cloth. Doing so could make scratches.	

[FR]

AVERTISSEMENT		Ne projetez pas d'eau sur le produit pendant le nettoyage Cela pourrait entraîner un choc électrique.
		Lors du nettoyage, éteignez l'appareil à l'aide de l'interrupteur d'alimentation Le non-respect de cette consigne pourrait entraîner l'activation soudaine de l'appareil ou un choc électrique.
Exigences	N'utilisez pas de produits acides ou alcalins, de benzène ou de diluants. Cela pourrait causer des fissures. N'utilisez pas de poudres à nettoyer, d'éponges en nylon ou de chiffons secs. Cela pourrait causer des égratignures.	

[ES]

DVERTENCIA		No moje el producto al limpiarlo Si lo hace, podría producirse una descarga eléctrica.
		Apague el interruptor de encendido al limpiar el producto Si no lo hace, podría producirse una activación repentina de la unidad o una electrocución.
Peticiones	No utilice ácidos o sustancias químicas alcalinas, bencina o disolventes. Si lo hace, podría causar grietas. No utilice limpiadores, esponjas de nailon o paños secos. Si lo hace, podría causar rayas.	

Maintenance of the CLEAN DRY Clean the product regularly to make sure it is functioning properly. Use a well-wrung soft cloth to wipe.

Entretien du CLEAN DRY Nettoyez le produit régulièrement pour rendre son utilisation agréable. Utilisez un chiffon doux bien essoré pour l'essuyer.

Mantenimiento del CLEAN DRY Limpie el producto con frecuencia para que su uso sea placentero. Utilice un paño suave y bien escurrido para limpiarlo.

1 **Maintenance of the product** (once or twice a week)
Entretien du produit (une ou deux fois par semaine)
Mantenimiento del producto (una o dos veces a la semana)

- When the product gets dirty, wipe it with a damp soft cloth.
- For greasy dirt, wipe the part with a soft cloth with neutral detergent, then wipe again with damp cloth.
- Lorsque le produit est sale, utilisez un chiffon doux bien essoré pour l'essuyer.
- Pour les saletés grasses, essuyez l'appareil à l'aide d'un chiffon doux et d'un détergent neutre, puis essuyez-le de nouveau à l'aide d'un chiffon humide.
- Cuando el producto se ensucia, límpielo con un paño suave y bien escurrido.
- Para la suciedad grasa, limpie la pieza con un paño suave con detergente neutro, y luego vuelva a limpiar con un paño húmedo.

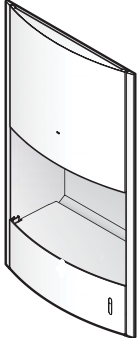

2 **Maintenance of sensor** (once a month)
Entretien du capteur (une fois par mois)
Mantenimiento de la pieza del sensor (una vez al mes)

- Debris on sensor could result in poor sensitivity or malfunction. Wipe the sensor with a damp soft cloth on a regular basis.
- Les saletés sur le capteur peuvent compromettre sa sensibilité ou causer un problème de fonctionnement. Essuyez le capteur régulièrement à l'aide d'un chiffon doux bien essoré.
- La contaminación en el sensor podría provocar una disminución de la sensibilidad o mal funcionamiento. Limpie el sensor regularmente con un paño suave y bien escurrido.

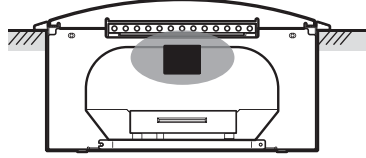

3 **Maintenance of the water tray and waste pan** (at least once or twice a week)
Entretien du bac de récupération d'eau et du récipient à rebut (au moins une ou deux fois par semaine)
Mantenimiento de la bandeja de agua y la bandeja de residuos (al menos una o dos veces a la semana)

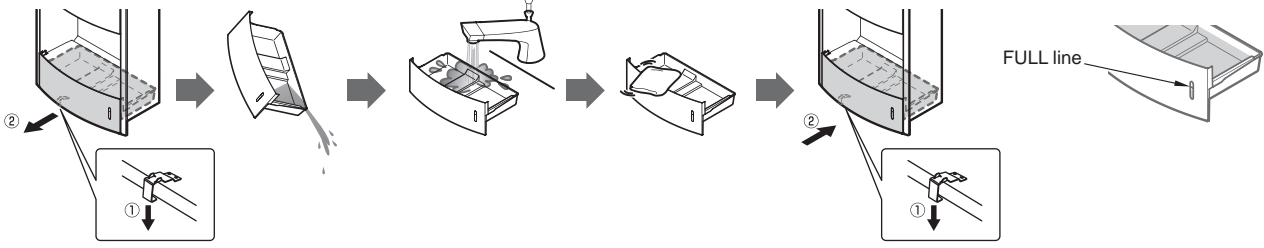

- Discard water from the water tray and rinse it with fresh water.
- Bleach the water tray if it has persistent stains or odor.
- When you pull the water tray, make sure to hold and pull it horizontally. Otherwise, water filled tray may fall or water in it may spill out.
- Pour out the water before it reaches the "FULL" line. If the water exceeds the "FULL" line, it will spill out. Pour out the water before it reaches the "FULL" line.
- Do not leave soap in the water tray when it is installed in the product. Doing so could cause product problems.
- Jetez l'eau du bac de récupération d'eau et rincez-le avec de l'eau propre.
- Javellisez le bac si des saletés ou des odeurs sont tenaces.
- Lorsque vous retirez le bac de récupération d'eau, assurez-vous de le tenir et le retirer à l'horizontale. Sinon, le bac de récupération d'eau pourrait tomber ou l'eau qu'il contient pourrait se déverser.
- Videz l'eau avant qu'elle n'atteigne le trait « FULL » (PLEIN). L'eau déborde lorsqu'elle dépasse le trait « FULL » (PLEIN).
- Videz l'eau avant qu'elle n'atteigne le trait « FULL » (PLEIN).
- Ne laissez pas de savon dans le bac de récupération d'eau lorsqu'il est installé dans le produit. Cela pourrait causer des problèmes avec le produit.
- Descargue el agua de la bandeja de agua y enjuáguela con agua limpia.
- Limpie la bandeja de agua con lejía si esta tiene manchas u olores persistentes.
- Cuando tire de la bandeja de agua, asegúrese de sujetar y tirar horizontalmente. De lo contrario, la bandeja llena de agua puede caer o puede derramarse agua.
- Vierta el agua antes de que llegue a la línea "FULL" (COMPLETA). Si el agua supera la línea "FULL" (COMPLETA), se derramará.
- Vierta el agua antes de que llegue a la línea "FULL" (COMPLETA).
- No deje jabón en la bandeja de agua al colocarla en el producto. Si lo hace, podrían producirse problemas con el producto.

4

Maintenance of filter (at least once a month) Entretien du filtre (au moins une fois par mois) Mantenimiento del filtro (al menos una vez al mes)

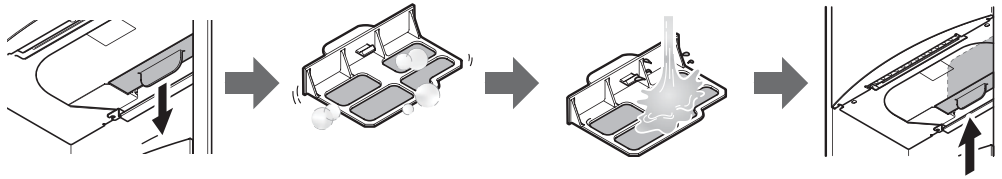

- Clean Filter if there is an accumulation of dust or debris.
In case heavy debris, rinse the filter with fresh water and dry it completely before use.
If filled with debris, soak the filter in lukewarm water (with little neutral detergent in it) and wipe off the debris with soft sponge.
Rinse the filter well with fresh water, then dry it completely.
- Nettoyez le filtre si des poussières ou des particules y sont accumulées.
Lorsque les taches sont tenaces, rincez le filtre avec de l'eau propre, puis séchez-le complètement avant l'utilisation.
En présence de saletés, faites tremper le filtre dans de l'eau tiède (avec une petite quantité de détergent neutre), puis nettoyez les saletés à l'aide d'une éponge douce.
Rincez bien le filtre avec de l'eau propre, puis séchez-le complètement.
- Limpie el filtro si hay una acumulación de polvo o desechos.
En caso de que la contaminación sea persistente, enjuague el filtro con agua limpia y séquelos completamente antes de su uso.
Si le molesta la mugre, deje en remojo el filtro con agua tibia (con un poco de detergente neutro en ella) y limpie la contaminación con una esponja suave.
Enjuague bien el filtro con agua limpia, luego séquelos completamente.

- Make sure to dry the filter completely before use.
Attaching and using a wet filter could cause product problems.
- Assurez-vous de sécher le filtre complètement avant l'utilisation.
L'installation et l'utilisation d'un filtre humide pourrait causer des problèmes avec le produit.
- Asegúrese de secar completamente el filtro antes del uso.
Colocar y usar un filtro húmedo podría causar problemas en el producto.

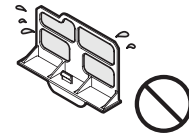

- In case you removed the filter case to find the back side of the filter is dirty during maintenance, wipe it with a soft damp cloth.
Pollution on the back side of the filter will result in odor.
- Remove filter from the product, then wipe the back side of the filter to remove the debris.
In case the debris is heavy, brush any debris away, then wipe with damp cloth.
- Lorsque vous retirez le boîtier du filtre lors de l'entretien et que la partie arrière du filtre est sale, essuyez-la avec un chiffon doux et humide.
Les saletés sur la partie arrière du filtre causent des odeurs.
- Retirez le filtre du produit, puis essuyez la partie arrière du filtre pour nettoyer les saletés.
Lorsque les taches sont tenaces, nettoyez-les en utilisant une brosse, puis essuyez à l'aide d'un chiffon humide.
- En caso de que al extraer la caja del filtro durante el mantenimiento y encuentre que el lado posterior del filtro está sucio, límpiolo con un paño suave y húmedo.
La contaminación en la parte posterior del filtro dará lugar a olores.
- Retire el filtro del producto, a continuación, limpie el lado posterior del filtro para eliminar la contaminación.
En caso de que la contaminación sea persistente, cepille la contaminación, luego limpie con un paño húmedo.

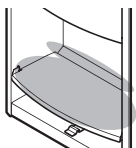
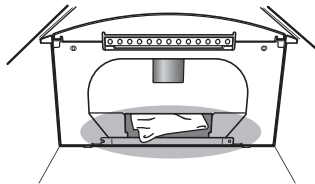

- Wipe debris in aperture behind the waste pan and inside of the waste pan with a damp soft cloth.
For greasy dirt, wipe it with a soft cloth with diluted neutral detergent.
Then wipe again with damp cloth.
Clean the waste pan on a regular basis, as debris around it will result in odor.
- Essuyez les saletés dans l'ouverture située derrière le récipient à rebut et à l'intérieur de ce dernier à l'aide d'un chiffon doux bien essoré.
Nettoyez le récipient à rebut régulièrement, car les saletés autour de celui-ci causent des odeurs.
- Essuyez les saletés dans l'ouverture située derrière le récipient à rebut. Pour les saletés grasses, essuyez-le à l'aide d'un chiffon doux et d'un détergent neutre dilué. Ensuite, essuyez-le de nouveau à l'aide d'un chiffon humide.
- Limpie la contaminación en la abertura detrás de la bandeja de residuos y en el interior de la bandeja de residuos con un paño suave y bien escurrido.
Limpie la bandeja de residuos regularmente, dado que la contaminación alrededor de ella dará lugar a olores.
- Limpie la contaminación en la abertura detrás de la bandeja de residuos. Para la suciedad grasa, límpiela con un paño suave con detergente neutro diluido. Luego limpie de nuevo con un paño húmedo.

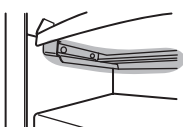

- Wipe debris in trough inside the waste pan (right/left/behind). In case of heavy debris, brush the debris away, then wipe with damp cloth.
- Essuyez les saletés à l'intérieur du récipient à rebut (droite/gauche/arrière). Lorsque les taches sont tenaces, nettoyez-les en utilisant une brosse, puis essuyez à l'aide d'un chiffon humide.
- Limpie la contaminación en el interior a través de la bandeja de residuos (derecha/izquierda/detrás). En caso de que la contaminación sea persistente, cepille la contaminación, luego limpie con un paño húmedo.







Troubleshooting

[EN] Please read this section for troubleshooting before requesting repair services.

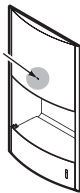
Trouble	Solutions
No dry air blown when hands put in.	<ul style="list-style-type: none"> ● Power Switch might be set to OFF. →If so, set Power Switch to ON. (See page 4) ● Has the circuit breaker been tripped? →If it is OFF, please reset it. ● Is there any obstruction in the waste pan ? → If there is any obstruction, please remove it. ● Is the sensor dirty? →If the sensor is not clean, wipe it with a soft damp cloth. (See page 8)
Dryer not stopped when hands removed.	<ul style="list-style-type: none"> ● Is there any obstruction in the waste pan ? → If there is any obstruction, please remove it. ● Is the sensor dirty? →If the sensor is not clean, wipe it with a soft damp cloth. (See page 8)
The air volume is weak.	<ul style="list-style-type: none"> ● Has filter accumulated dust or debris? →Clean filter if there is an accumulation of dust or debris. (See page 9)

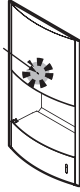
If the problem still persists after performing suggested actions, turn off the power switch and set the breaker to "Off." Then consult with the installation contractor (or the shop where you purchased the unit). (See the back cover of this manual for contact details.)

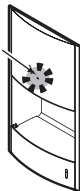
Indicators

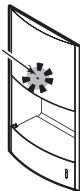
	Status indicator lights	Meaning of the indicators	Operation of the product/Corrective actions
Normal state	<p>Always On</p> <p>ON —————</p> <p>OFF —————</p> <p>LED </p>	Power is being supplied (Standby)	An indicator is lit dimly all the time.
	<p>Flashes once</p> <p>ON </p> <p>OFF </p> <p>LED </p>	Sensors keep malfunctioning	The dryer may operate even if some sensors malfunction. Make sure that sensors are clean. If they are not clean, wipe them with a soft damp cloth. (▶ See page 8) If the indicator does not turn off after performing these actions, consult with the installation contractor (or the shop where you bought the unit).
Abnormal state	<p>Flashes twice</p> <p>ON </p> <p>OFF </p> <p>LED </p>	Fan motor is malfunctioning	The dryer is not working. Clean the filter if it is dirty. (▶ See page 9) Clean the bottom of the unit if it is dirty.
	<p>Flashes pattern ②</p> <p>ON </p> <p>OFF </p> <p>LED </p>	<p>Problem with the power terminal block temperature fuse</p> <p>Controller is malfunctioning</p>	The dryer is not working. Replacing it may solve the problem. Consult with the installation contractor (or the shop where you bought the unit).

Resolución de problemas

[ES] Por favor, lea esta sección para la resolución de cualquier problema antes de solicitar servicios de reparación.

Problema	Soluciones
No sale aire seco al introducir las manos.	<ul style="list-style-type: none"> ● Puede que el interruptor de encendido esté ajustado en DESCONECTADO. → En ese caso, ajuste el interruptor de encendido en CONECTADO. (Ver página 4) ● ¿Se ha ajustado el interruptor de circuito en CONECTADO? → Si está ajustado en DESCONECTADO, reinícielo. ● ¿Hay alguna obstrucción en la bandeja de residuos? → Si hay alguna obstrucción, por favor elimínela. ● ¿El sensor está sucio? → Si el sensor no está limpio, límpielo con un paño suave y húmedo. (Ver página 8)
El secador no se detiene al retirar las manos	<ul style="list-style-type: none"> ● ¿Hay alguna obstrucción en la bandeja de residuos? → Si hay alguna obstrucción, por favor elimínela. ● ¿El sensor está sucio? → Si el sensor no está limpio, límpielo con un paño suave y húmedo. (Ver página 8)
El volumen de aire es débil	<ul style="list-style-type: none"> ● ¿Se han acumulado polvo o desechos en el filtro? → Limpie el filtro si hay una acumulación de polvo o desechos. (Ver página 9)

Si el problema persiste luego de realizar las acciones recomendadas, apague el interruptor de encendido y ajuste el interruptor en "desconectado". Luego, consulte al proveedor de la instalación (o a la tienda donde se compró la unidad). (Consulte la contratapa de este manual para obtener detalles de contacto).

Indicadores

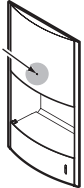
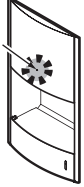
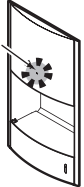
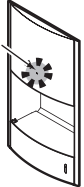
		Luces del indicador de estado	Significado de los indicadores	Funcionamiento del producto/Medidas correctivas
Estado normal	Modo de espera	<p>Siempre encendido</p> <p>Encendido —————</p> <p>Apagado —————</p> 	Se está suministrando energía (Modo de espera)	Un indicador permanece débilmente encendido.
		<p>Parpadea una vez.</p> <p>Encendido — [pulsos] —</p> <p>Apagado — [pulsos] —</p> 	Los sensores siguen sin funcionar correctamente	Puede que el secador funcione incluso si algunos sensores no funcionan correctamente. Verifique que los sensores estén limpios. Si no están limpios, límpielos con un paño suave y húmedo. (► Ver página 8) Si el indicador no se apaga luego de realizar estas acciones, consulte al proveedor de la instalación (o a la tienda donde compró la unidad).
Estado anormal	Patrón de parpadeo ①	<p>Parpadea dos veces.</p> <p>Encendido — [pulsos] —</p> <p>Apagado — [pulsos] —</p> 	El motor del ventilador no funciona correctamente	El secador no funciona. Limpie el filtro si está sucio. (► Ver página 9) Limpie el fondo de la unidad si está sucio.
		<p>Parpadea dos veces.</p> <p>Encendido — [pulsos] —</p> <p>Apagado — [pulsos] —</p> 	<p>Anomalía del fusible de temperatura del bloque de terminal de alimentación</p> <p>El controlador no funciona correctamente</p>	El secador no funciona. Puede que el problema se resuelva reemplazándolo. Consulte al proveedor de la instalación (o a la tienda donde compró la unidad).



Warranty Garantie Garantía

[EN]

TOTO U.S.A., INC. ONE YEAR LIMITED WARRANTY

1. TOTO warrants its HDR111#** Hand Dryer/s (“Product”) to be free from defects in materials and workmanship during normal use when properly installed and serviced, for a period of one (1) year from date of purchase. This limited warranty is extended only to the ORIGINAL PURCHASER of the Product and is not transferable to any third party, including but not limited to any subsequent purchaser or owner of the Product. This warranty applies only to TOTO Product purchased and installed in North, Central and South America.
2. TOTO’s obligations under this warranty are limited to repair, replacement or other appropriate adjustment, at TOTO’s option, of the Product or parts found to be defective in normal use, provided that such Product was properly installed, used and serviced in accordance with instructions. TOTO reserves the right to make such inspections as may be necessary in order to determine the cause of the defect. TOTO will not charge for labor or parts in connection with warranty repairs or replacements. TOTO is not responsible for the cost of removal, return and/or reinstallation of the Product.
3. This warranty does not apply to the following items:
 - a. Damage or loss sustained in a natural calamity such as fire, earthquake, flood, thunder, electrical storm, etc.
 - b. Damage or loss resulting from any accident, unreasonable use, misuse, abuse, negligence, or improper care, cleaning, or maintenance of the Product.
 - c. Damage or loss resulting from improper installation or from installation of the Product in a harsh and/or hazardous environment, or improper removal, repair or modification of the Product.
 - d. Damage or loss resulting from electrical surges or lightning strikes or other acts which are not the fault of TOTO or which the Product is not specified to tolerate.
 - e. Damage or loss resulting from normal and customary wear and tear, such as gloss reduction, scratching or fading over time due to use, cleaning practices or water or atmospheric conditions, including but not limited to, the use of bleach, alkali, acid cleaners, dry (powder) cleaners or any other abrasive cleaners or the use of metal or nylon scrubbers.
4. In order for this limited warranty to be valid, proof of purchase is required. TOTO encourages warranty registration upon purchase to create a record of Product ownership at <http://www.totousa.com>. Product registration is completely voluntary and failure to register will not diminish your limited warranty rights.
5. THIS WARRANTY GIVES YOU SPECIFIC LEGAL RIGHTS. YOU MAY HAVE OTHER RIGHTS WHICH VARY FROM STATE TO STATE, PROVINCE TO PROVINCE OR COUNTRY TO COUNTRY.
6. To obtain warranty repair service under this warranty, you must take the Product or deliver it prepaid to a TOTO service facility together with proof of purchase (original sales receipt) and a letter stating the problem, or contact a TOTO distributor or products service contractor, or write directly to TOTO U.S.A., INC., 1155 Southern Road, Morrow, GA 30260 (888) 295 8134 or (678) 466-1300, if outside the U.S.A. If, because of the size of the Product or nature of the defect, the Product cannot be returned to TOTO, receipt by TOTO of written notice of the defect together with proof of purchase (original sales receipt) shall constitute delivery. In such case, TOTO may choose to repair the Product at the purchaser’s location or pay to transport the Product to a service facility.

THIS WRITTEN WARRANTY IS THE ONLY WARRANTY MADE BY TOTO. REPAIR, REPLACEMENT OR OTHER APPROPRIATE ADJUSTMENT AS PROVIDED UNDER THIS WARRANTY SHALL BE THE EXCLUSIVE REMEDY AVAILABLE TO THE ORIGINAL PURCHASER. TOTO SHALL NOT BE RESPONSIBLE FOR LOSS OF THE PRODUCT OR FOR OTHER INCIDENTAL, SPECIAL OR CONSEQUENTIAL DAMAGES OR EXPENSES INCURRED BY THE ORIGINAL PURCHASER, OR FOR LABOR OR OTHER COSTS DUE TO INSTALLATION OR REMOVAL, OR COSTS OF REPAIRS BY OTHERS, OR FOR ANY OTHER EXPENSE NOT SPECIFICALLY STATED ABOVE. IN NO EVENT WILL TOTO’S RESPONSIBILITY EXCEED THE PURCHASE PRICE OF THE PRODUCT. EXCEPT TO THE EXTENT PROHIBITED BY APPLICABLE LAW, ANY IMPLIED WARRANTIES, INCLUDING THAT OF MERCHANTABILITY OR FITNESS FOR USE OR FOR A PARTICULAR PURPOSE, ARE EXPRESSLY DISCLAIMED. SOME STATES DO NOT ALLOW LIMITATIONS ON HOW LONG AN IMPLIED WARRANTY LASTS, OR THE EXCLUSION OR LIMITATION OF INCIDENTAL OR CONSEQUENTIAL DAMAGES, SO THE ABOVE LIMITATION AND EXCLUSION MAY NOT APPLY TO YOU.

[FR]

TOTO U.S.A., INC. GARANTIE LIMITEE DE UN AN

1. TOTO garantit ses Sèche-mains HDR111#** (« Produit ») contre tout défaut de matériau et de fabrication pendant l'utilisation normale, lorsqu'elle est correctement installée et maintenue pour une période de un (1) an à dater de l'achat. La présente garantie limitée ne peut être prolongée que pour le seul ACHETEUR D'ORIGINE de l'appareil et n'est pas transférable à un tiers, y compris mais pas limité à tout acheteur ou propriétaire subséquent du produit. Cette garantie n'est applicable qu'aux produits achetés et installés en Amérique du Nord, Centrale, et du Sud.
2. Les obligations de TOTO selon les termes de cette garantie sont limitées à la réparation, remplacement ou autre ajustement en conséquence, au choix de TOTO, des produits ou des pièces défectueuses en service normal, pourvu qu'un tel produit ait été installé, utilisé et entretenu conformément aux instructions. TOTO se réserve le droit d'effectuer ce genre de vérifications en cas de nécessité afin de déterminer la cause du défaut. TOTO ne facturera pas les interventions ou les pièces relatives à la réparation et au remplacement sous garantie. TOTO n'est pas responsable du coût de désinstallation, de renvoi et/ou de réinstallation de l'appareil.
3. La garantie ne s'applique pas dans les cas suivants:
 - a. Dommages ou pertes suite à une cause naturelle telle que incendie, tremblement de terre, inondation, tonnerre, orage etc.
 - b. Dommages ou pertes causés par tout accident, utilisation non adaptée, un abus, une négligence ou un mauvais traitement, nettoyage ou entretien de l'appareil.
 - c. Dommages ou pertes suite à une mauvaise installation ou à l'installation de l'appareil dans un environnement rude et/ou dangereux ou une mauvaise désinstallation, réparation ou modification de l'appareil.
 - d. Dommages ou pertes suite à des surtensions, foudres ou tous autres actes qui ne sont pas la responsabilité de TOTO, ou actes stipulés non supportables par le produit
 - e. Dommages ou pertes résultant d'une usure normale et habituelle, telle que la diminution du lustre, grattage ou décoloration avec le temps, habitude de nettoyage, l'eau, ou des conditions atmosphériques.
4. Pour que la garantie limitée soit valable, la preuve d'achat est exigée. TOTO vous encourage à enregistrer votre produit après l'achat pour créer un record de propriété, cela peut être fait au site <http://www.totousa.com>. L'enregistrement du produit est complètement volontaire et à défaut de l'enregistrement ne va pas limiter votre droit à la garantie limitée.
5. CETTE GARANTIE DONNE DES DROITS SPÉCIFIQUES. IL EST POSSIBLE QUE L'ACHETEUR AIT D'AUTRES DROITS QUI VARIENT D'UN ÉTAT À UN AUTRE OU D'UNE PROVINCE À L'AUTRE.
6. Pour obtenir une réparation selon les termes de cette garantie, l'acheteur doit livrer à un centre de réparation de TOTO port payé avec preuve d'achat (reçu de caisse original), et une lettre expliquant le problème, ou contacter un distributeur de TOTO ou un entrepreneur de réparation du produit ou écrire directement à TOTO U.S.A., INC., Southern Road, Morrow, Géorgie 30260, (888) 295-8134 ou appelé (678) 466-1300, si en dehors de L'Etat Unis. Si, à cause de la taille du produit ou de la nature du défaut, il n'est pas possible de renvoyer le produit à TOTO, la réception par TOTO d'un avis écrit du défaut avec preuve d'achat (reçu de caisse original) constitue livraison. Dans un tel cas, TOTO peut choisir de réparer le produit chez l'acheteur ou de payer le transport du produit à un centre de réparation.

CETTE GARANTIE ÉCRITE EST LA SEULE GARANTIE FAITE PAR TOTO®. LA RÉPARATION, LE REMPLACEMENT OU TOUT AUTRE AJUSTEMENT APPROPRIÉ SELON LES TERMES DE CETTE GARANTIE EST LE SEUL RECOURS DE L'ACHETEUR INITIAL. TOTO N'EST PAS RESPONSABLE DE LA PERTE DU PRODUIT OU DE TOUT AUTRE DOMMAGE INDIRECT, SPÉCIAL OU SECONDAIRE OU DES DÉPENSES ENCOURUES PAR L'ACHETEUR INITIAL NI DE LA MAIN-D'OEUVRE OU AUTRES FRAIS ASSOCIÉS À L'INSTALLATION OU LA MANIPULATION, OU LES FRAIS DE RÉPARATION PAR DES TIERS, NI POUR TOUS AUTRES FRAIS PAS SPÉCIFIQUEMENT MENTIONNÉS. EN AUCUN CAS, LA RESPONSABILITÉ DE TOTO NE PEUT DÉPASSER LE PRIX D'ACHAT DU PRODUIT. SAUF QUAND INTERDITE PAR UNE LOI APPLICABLE, TOUTE GARANTIE SOUS-ENTENDUE, Y COMPRIS CELLE DE VENDABILITÉ OU D'APPLICATION POUR UN USAGE PARTICULIER, EST EXPRESSÉMENT REJETÉ. CERTAINES PAYS NE PERMETTENT PAS LA LIMITATION DE LA LONGUEUR D'UNE GARANTIE SOUS-ENTENDUE, OU L'EXCLUSION OU LA LIMITATION DES DOMMAGES INDIRECTS OU SECONDAIRES, IL EST DONC POSSIBLE QUE CETTE LIMITATION ET EXCLUSION NE S'APPLIQUE PAS À VOTRE CAS.

[ES]

TOTO U.S.A., INC. GARANTÍA LIMITADA DE UN AÑO

1. TOTO garantiza que su Secador de Manos de HDR111#** (“Producto”) no presenta defectos en sus materiales ni de fabricación durante su uso normal cuando es instalado y mantenido adecuadamente, por un periodo de un (1) año a partir de la fecha de compra. Esta garantía limitada es válida solamente para el COMPRADOR ORIGINAL del Producto y no es transferible a una tercera persona, incluyendo, pero sin limitarse a, cualquier comprador o propietario subsecuente del Producto. Esta garantía aplica solamente al Producto TOTO comprado e instalado en América del Norte, Central y del Sur.
2. Las obligaciones de TOTO bajo esta garantía se limitan a la reparación, cambio o cualquier otro ajuste, a petición de TOTO, del Producto o partes que resulten defectuosas en su uso normal, siempre que dicho Producto haya sido instalado, utilizado y mantenido de acuerdo con las instrucciones. TOTO se reserve el derecho de hacer tantas inspecciones como sean necesarias para determinar la causa del defecto. TOTO no cobrará por la mano de obra o partes relacionadas con las reparaciones o cambios garantizados. TOTO no es responsable por el costo de la remoción, devolución y/o reinstalación del Producto.
3. Esta garantía no aplica en los siguientes casos:
 - a. Daño o pérdida ocurrida en un desastre natural, tal como: incendio, sismo, inundación, relámpago, tormenta eléctrica, etc.
 - b. Daño o pérdida resultado de cualquier accidente, uso inaceptable, mal uso, abuso, negligencia o cuidado, limpieza o mantenimiento inadecuado del Producto.
 - c. Daño o pérdida causada por una mala instalación o por la instalación del Producto en un ambiente duro y/o peligroso, o una remoción, reparación o modificación inadecuada del Producto.
 - d. Daño o pérdida causada por sobrecargas eléctricas o rayos u otros actos que no sea responsabilidad de TOTO o que el Producto no esté especificado para tolerar.
 - e. Daño o pérdida causada por el uso normal y personalizado, tal como reducción del brillo, rayado o pérdida de color en el tiempo debido al uso, prácticas de limpieza o condiciones del agua o atmosféricas.
4. Para que esta garantía limitada sea válida, prueba de compra es necesaria. TOTO anima el registro de la garantía sobre compra para crear un archivo de la propiedad del producto en <http://www.totousa.com>. El registro del producto es totalmente voluntario y la falta a registrar no disminuirá sus derechos de garantía limitada.
5. ESTA GARANTÍA LE DA DERECHOS LEGALES ESPECÍFICOS. USTED PODRÍA TENER OTROS DERECHOS QUE PUEDEN VARIAR DEPENDIENDO DEL ESTADO O PROVINCIA EN EL QUE SE ENCUENTRE.
6. Para obtener el servicio de reparación de esta garantía, debe llevar el Producto o enviarlo prepagado a un módulo de servicios TOTO junto con la prueba de compra (recibo de compra original) y una carta en la que plantee el problema, o póngase en contacto con un distribuidor TOTO o el contratista de servicio de los productos, o escriba directamente a TOTO U.S.A., INC., 1155 Southern Road, Morrow, GA 30260 (888) 295 8134 o (678) 466-1300, si fuera de los E.E.U.U. Si, debido al tamaño del producto o naturaleza del defecto, el Producto no puede ser devuelto a TOTO, la recepción en TOTO del aviso escrito del defecto junto con la prueba de compra (recibo de compra original) constituirá el envío. En tal caso, TOTO podrá escoger entre reparar el Producto en el domicilio del comprador o pagar el transporte del Producto a un módulo de servicio.

ESTA GARANTÍA ESCRITA ES LA ÚNICA GARANTÍA HECHA POR TOTO. LA REPARACIÓN, CAMBIO U OTRO AJUSTE ADECUADO, TAL COMO APARECE EN ESTA GARANTÍA, SERÁ EL ÚNICO REMEDIO DISPONIBLE PARA EL COMPRADOR ORIGINAL. TOTO NO SERÁ RESPONSABLE POR LA PÉRDIDA DEL PRODUCTO O POR CUALQUIER OTRO DAÑO ACCIDENTAL, ESPECIAL O CONSECUENTE O POR DAÑOS INCURRIDOS POR EL COMPRADOR ORIGINAL, O POR LA MANO DE OBRA U OTROS COSTOS RELACIONADOS CON LA INSTALACIÓN O REMOCIÓN, O COSTOS DE REPARACIONES HECHAS POR OTROS, O POR CUALQUIER OTRO GASTO NO INDICADO DE MANERA ESPECÍFICA EN LOS PÁRRAFOS ANTERIORES. EN NINGÚN CASO LA RESPONSABILIDAD DE TOTO EXCEDERÁ EL PRECIO DE COMPRA DEL PRODUCTO. EXCEPTO EN LA MEDIDA EN QUE QUEDA PROHIBIDO POR LA LEY APLICABLE, TODA GARANTÍA IMPLÍCITA, INCLUYENDO AQUELLAS DE COMERCIABILIDAD O IDONEIDAD DE USO PARA EL USO O PARA UN PROPÓSITO PARTICULAR, ESTÁ EXPRESAMENTE PROHIBIDA. ALGUNOS ESTADOS NO PERMITEN LAS LIMITACIONES ACERCA DE LA DURACIÓN DE UNA GARANTÍA TÁCITA, O LA EXCLUSIÓN O LIMITACIÓN DE DAÑOS INCIDENTALES O CONSECUENTES, POR LO QUE LA LIMITACIÓN E INCLUSIÓN ANTERIORES PUEDEN NO APLICAR A USTED.

TOTO

Head Office TOTO USA, Inc.
1155 Southern Road, Morrow GA 30260 USA
Phone (888)-295-8134 Fax (800)-699-4889 www.totousa.com

- You are advised to record the following information to allow quick service.

Date of purchase :	Name of shop :
Date : year month day	Tel :